

# studio

安装指南



YOURS IS HERE



# studio

安装指南

法规型号：P03G 系列

法规类型：P03G001

## 注、警告和严重警告

 **注：**“注”表示可以帮助您更好地使用计算机的重要信息。

 **警告：**“警告”表示可能会损坏硬件或导致数据丢失，并告诉您如何避免此类问题。

 **严重警告：**“严重警告”表示可能会导致财产损失、人身伤害甚至死亡。

如果您购买的是 Dell™ n 系列计算机，则本说明文件中关于 Microsoft® Windows® 操作系统的任何参考内容均不适用。

---

本说明文件中的信息如有更改，恕不另行通知。

© 2009 Dell Inc.。版权所有，翻印必究。

未经 Dell Inc. 书面许可，严禁以任何形式复制这些材料。

本文中使用的商标：**Dell**、**DELL** 徽标、**YOURS IS HERE** 和 **DellConnect** 是 Dell Inc. 的商标；**Intel** 是 Intel Corporation 在美国和/或其他国家和地区的注册商标，**Core** 是 Intel Corporation 在美国和/或其他国家和地区的商标；**Microsoft**、**Windows**、**Windows Vista** 和 **Windows Vista** 开始按钮徽标是 Microsoft Corporation 在美国和/或其他国家和地区的商标或注册商标；**Bluetooth** 是 Bluetooth SIG, Inc. 拥有的注册商标，并许可 Dell 使用；**SRS Premium Sound**、**SRS** 和  符号是 SRS Labs, Inc. 的商标。

本说明文件中可能使用其它商标和产品名称提及拥有相应商标和产品名称的公司或其制造的产品。Dell Inc. 对其公司的商标和产品名称不拥有任何所有权。

2009 年 10 月

P/N 63K3N

Rev. A01

# 目录

<b>安装 Studio 膝上型计算机</b> .....	<b>5</b>	卸下和装回电池 .....	36
安装计算机之前 .....	5	使用光盘驱动器 .....	38
连接交流适配器 .....	6	软件功能 .....	39
连接网络电缆（可选） .....	7	自由下落传感器 .....	42
按电源按钮 .....	8	Dell Dock .....	43
设置 Microsoft Windows .....	9	<b>解决问题</b> .....	<b>44</b>
安装 SIM 卡（可选） .....	10	哔声代码 .....	44
启用或禁用无线（可选） .....	12	网络问题 .....	45
连接到 Internet（可选） .....	14	电源问题 .....	46
<b>使用 Studio 膝上型计算机</b> .....	<b>18</b>	内存问题 .....	47
右侧部件 .....	18	锁定和软件问题 .....	48
左侧部件 .....	22	<b>使用支持工具</b> .....	<b>50</b>
计算机基座和键盘部件 .....	26	Dell Support Center .....	50
触摸板手势 .....	28	系统信息 .....	51
多媒体控制键 .....	32	硬件疑难解答 .....	53
显示屏部件 .....	34	Dell Diagnostics .....	54

## 目录

<b>还原操作系统</b> .....	<b>58</b>	<b>查找更多信息和资源</b> .....	<b>72</b>
系统还原 .....	59	<b>规格</b> .....	<b>74</b>
Dell DataSafe Local Backup.....	60	<b>附录</b> .....	<b>87</b>
操作系统重新安装 .....	62	适用于 NOM（即墨西哥官方标准）的信息 （仅适用于墨西哥） .....	87
<b>获得帮助</b> .....	<b>64</b>	<b>索引</b> .....	<b>88</b>
技术支持和客户服务 .....	65		
DellConnect .....	65		
在线服务 .....	66		
订单状态自动查询服务 .....	67		
产品信息 .....	67		
退回项目以要求保修或退款 .....	68		
致电之前 .....	69		
与 Dell 联络 .....	71		

# 安装 Studio 膝上型计算机

本节提供有关安装 Studio 膝上型计算机的信息。

## 安装计算机之前

在安置您的计算机时，请确保计算机靠近电源、有良好的通风条件，并将计算机放置在水平的表面上。

Studio 膝上型计算机周围通风不畅会导致计算机过热。为防止过热，请确保在计算机的背面至少留出 10.2 厘米（4 英寸）空间，并在所有其它面至少留出 5.1 厘米（2 英寸）空间。计算机运行时，请勿将其放置在密闭空间（例如机柜或抽屉）中。



**严重警告：**请勿阻塞通风孔，将物品塞入通风孔，或使灰尘沉积在通风孔处。Dell™ 计算机运行时，请勿将其放在通风不畅的环境（例如合上的公文包）中。通风不畅可能会损坏计算机或引起火灾。计算机在变热时会打开风扇。风扇噪音是正常现象，并不表示风扇或计算机有问题。



**警告：**在计算机上放置或堆叠重物或锋利物品可能会对计算机造成永久损坏。

## 连接交流适配器

将交流适配器连接至计算机，然后将其插入电源插座或电涌保护器。

**⚠ 严重警告：**该交流适配器可以配合世界各地的电源插座使用。但是，电源连接器和配电盘会因国家/地区的不同而有所差异。使用不兼容的电缆或不正确地将电缆连接至配电盘或电源插座可能会引起火灾或对计算机造成永久损坏。

**📌 注：**只能将 Dell 交流适配器系列 PA-10、PA-2E、PA-3E 或 PA-12 与计算机配合使用。有关详情，请参阅第 74 页上的“规格”，或位于计算机底部的管制标签。

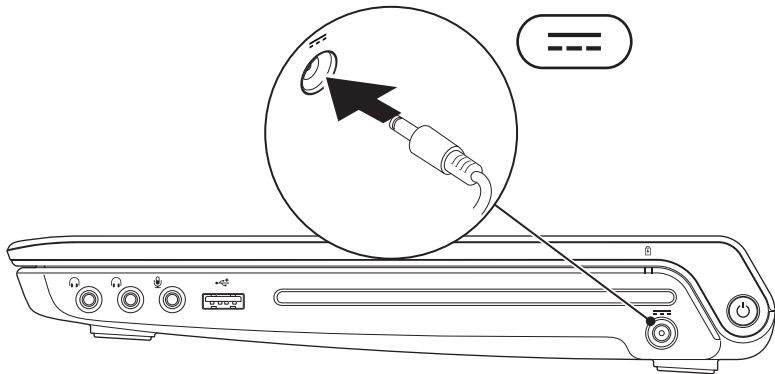



## 连接网络电缆（可选）

要使用有线网络连接，请连接网络电缆。

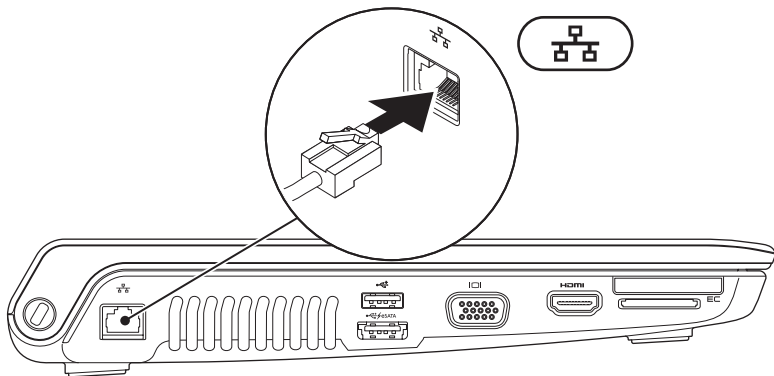

## 按电源按钮

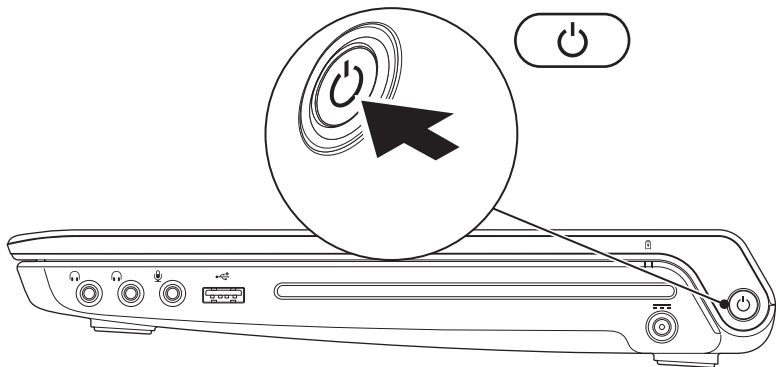

## 设置 Microsoft Windows

您的 Dell 计算机已预先配置了 Microsoft® Windows® 操作系统。初次设置 Windows 时，请按照屏幕上的说明进行操作。这些步骤是必需的，可能需要花一些时间才能完成。Windows 设置屏幕上的说明将指导您完成多个步骤，其中包括接受许可协议、设置首选项以及设置 Internet 连接。

 **警告：** 请勿中断操作系统的设置过程。否则可能会导致计算机无法使用，并且您将需要重新安装操作系统。

 **注：** 为获得最佳的计算机性能，建议您下载并安装适用于您计算机的最新 BIOS 和驱动程序（可在 [support.dell.com](http://support.dell.com) 上获得）。

## 安装 SIM 卡（可选）

 **注：**如果您使用 EVDO 卡访问 Internet，则无需安装用户识别模块 (SIM) 卡。

安装 SIM 后，您便可以连接到 Internet。要访问 Internet，您必须处于蜂窝式无线电通信提供商的网络中。

安装 SIM：

1. 关闭计算机电源。
2. 卸下电池（请参阅第 36 页上的“卸下和装回电池”）。
3. 在电池槽中，将 SIM 卡推入 SIM 卡插槽。
4. 装回电池（请参阅第 36 页上的“卸下和装回电池”）。
5. 打开计算机。

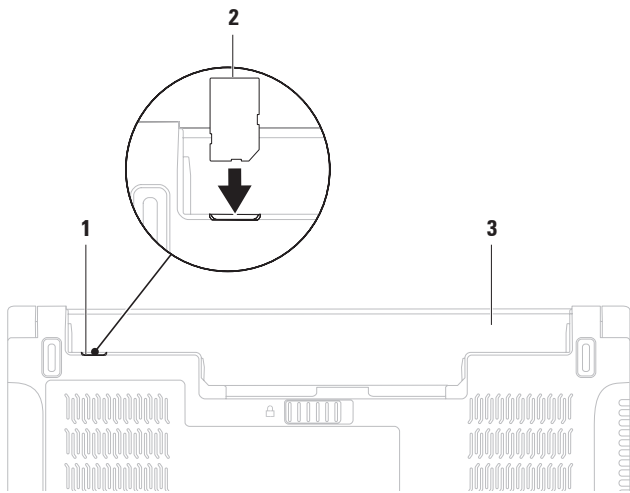

---

**1** SIM 卡槽

---

**2** SIM 卡

---

**3** 电池槽

---

## 启用或禁用无线（可选）

按键盘上的  键或 <Fn> <F2> 组合键可启用或禁用无线。屏幕上将显示无线打开或关闭图标以指示状态。

 **注：**只有购买了 WLAN 或 Bluetooth 卡才能在计算机上使用无线功能。

无线打开：



无线关闭：

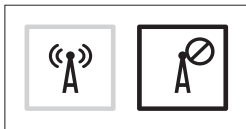

有关更改 Fn 键行为的信息，请参阅第 32 页上的“多媒体控件键”。

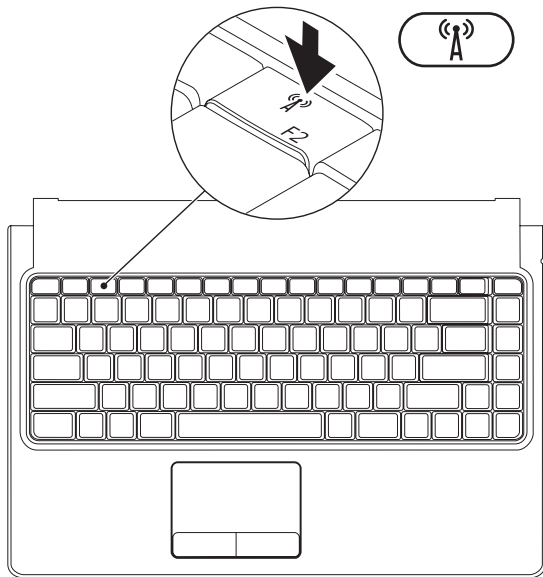

## 连接到 Internet（可选）

要连接到 Internet，您需要一个外部调制解调器或网络连接及一个 Internet 服务提供商 (ISP)。

如果您最初订购计算机时未同时订购外部 USB 调制解调器或 WLAN 适配器，则可以在 [www.dell.com](http://www.dell.com) 上购买。

## 设置有线连接

- 如果您要使用拨号连接，请在设置 Internet 连接之前，将电话线连接至外部 USB 调制解调器（可选）和墙上的电话插孔。
- 如果您要使用 DSL 或电缆/卫星调制解调器连接，请与您的 ISP 或蜂窝式电话服务部门联络以获得设置说明。

要完成有线 Internet 连接的设置，请按照第 16 页上的“设置 Internet 连接”中的说明进行操作。



## 设置无线连接

 **注：**要设置无线路由器，请参阅路由器附带的说明文件。

需要先连接到无线路由器，然后才能使用无线 Internet 连接。

要设置与无线路由器的连接，请：

### Windows Vista®

1. 确定您已在计算机上启用了无线（请参阅第 12 页上的“启用或禁用无线”）。
2. 保存并关闭所有打开的文件，然后退出所有打开的程序。
3. 单击**开始**  → “**连接到**”。
4. 按照屏幕上的说明完成设置。

### Windows® 7

1. 确定您已在计算机上启用了无线（请参阅第 12 页上的“启用或禁用无线”）。
2. 保存并关闭所有打开的文件，然后退出所有打开的程序。
3. 单击“**Start**”（**开始**）  → “**Control Panel**”（**控制面板**） → “**Network and Sharing Center**”（**网络和共享中心**） → “**Connect to a network**”（**连接到网络**）。
4. 按照屏幕上的说明完成设置。

### 设置 Internet 连接

ISP 和 ISP 所提供的服务因国家和地区而异。请与您的 ISP 联络，以了解在您所在的国家 and 地区提供的服务。

如果您无法连接到 Internet，但过去曾经成功连接，则可能是 ISP 服务已停止。请与您的 ISP 联络以确定服务状态，或稍后再尝试连接。

请准备好您的 ISP 信息。如果您没有 ISP，“**连接到 Internet**”向导可以帮助您获得一个。

要设置 Internet 连接：

#### Windows Vista®

 **注：**以下说明适用于 Windows 默认视图，因此如果您将 Dell™ 计算机设置为 Windows 经典视图，这些步骤可能不适用。

1. 保存并关闭所有打开的文件，然后退出所有打开的程序。
2. 单击**开始**  → “控制面板”。
3. 依次单击“**网络和 Internet**” → “**网络和共享中心**” → “**设置连接或网络**” → “**连接到 Internet**”。系统将显示“**连接到 Internet**”窗口。

 **注：**如果您无法确定要选择哪种连接类型，请单击“**帮助我选择**”或与您的 ISP 联络。

4. 按照屏幕上的说明，使用 ISP 提供的设置信息完成设置。

## Windows® 7

1. 保存并关闭所有打开的文件，然后退出所有打开的程序。
2. 单击“**Start**”（开始） → “**Control Panel**”（控制面板）。
3. 单击“**Network and Sharing Center**”（网络和共享中心）→ “**Set up a new connection or network**”（设置新连接或网络）→ “**Connect to the Internet**”（连接至 Internet）。系统将显示“**Connect to the Internet**”（连接到 Internet）窗口。  
 **注：**如果您无法确定要选择哪种连接类型，请单击“**Help me choose**”（帮助我选择）或与您的 ISP 联络。
4. 按照屏幕上的说明，使用 ISP 提供的设置信息完成设置。

# 使用 Studio 膝上型计算机

本节提供有关 Studio 膝上型计算机上具有的部件的信息。

## 右侧部件

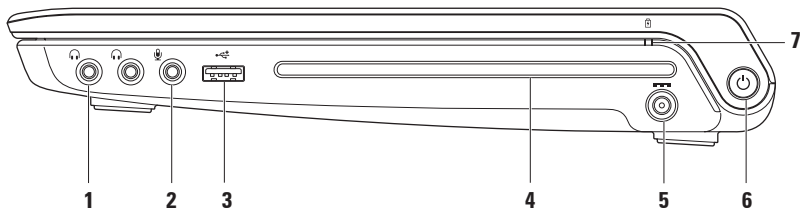

---

1  **音频输出/耳机连接器 (2)** — 连接一对或两对耳机，或将音频发送到打开的扬声器或声音系统。两个连接器的音频信号相同。

---

2  **音频输入/麦克风连接器** — 连接到麦克风或输入信号，以与音频程序配合使用。

---

3  **USB 2.0 连接器** — 连接到 USB 设备，例如鼠标、键盘、打印机、外部驱动器或 MP3 播放器。



---

4 **光盘驱动器** —

 **警告：**请勿使用非标准尺寸或形状的光盘（包括小型 CD 和小型 DVD），否则会损坏驱动器。

仅可播放或刻录标准大小（12 厘米）的 CD、DVD 和 Blu-ray Disc（可选）。放入光盘时，请确保印有或写有文字的一面朝上。有关详情，请参阅第 38 页上的“使用光盘驱动器”。

---

- 5  **交流适配器连接器** — 连接到交流适配器为计算机提供电源和为电池充电。
- 
- 6  **电源按钮和指示灯** — 按下可打开或关闭计算机。按钮中的指示灯可指示以下电源状态：
- 呈白色稳定亮起 — 指示计算机处于打开状态。
  - 呈白色闪烁 — 指示计算机处于待机模式。
  - 不亮 — 指示计算机处于关闭状态。
-

- 7  **电池状态指示灯** — 稳定亮起或闪烁，表示电池的充电状态。当计算机使用交流适配器或电池供电时，指示灯可以表示以下状态。

	指示灯状态	计算机状态	电池充电级别
交流适配器	呈白色稳定亮起	打开/关闭/休眠/ 待机	充电 10%–90%
	不亮	打开/关闭/休眠/ 待机	>90%
电池	呈琥珀色稳定亮起	打开/关闭/休眠/ 待机	<10%
	不亮	打开/关闭/休眠/ 待机	>10%

**注：**如果使用交流适配器为计算机供电，则同时会为电池充电。

## 左侧部件

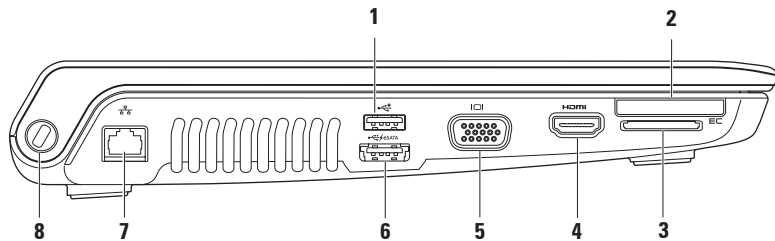



---

1  **USB 2.0 连接器** — 连接到 USB 设备，例如鼠标、键盘、打印机、外部驱动器或 MP3 播放器。

---

2  **ExpressCard 插槽** — 为附加内存、有线和无线通信、多媒体和安全保护功能提供支持。该插槽支持 34 毫米 ExpressCard。

**注：** ExpressCard 插槽专用于支持 ExpressCard。ExpressCard 插槽不支持 PC Card。

**注：** 计算机出厂时，在 ExpressCard 插槽中安装了塑料挡片。挡片可以避免未使用的插槽沾染灰尘和其它微粒。请保存好挡片，以备插槽中未安装 ExpressCard 时使用；其它计算机的挡片可能不适用于您的计算机。

---

3 **8 合 1 介质卡读取器** — 提供了一种快捷的方式，可查看和共享存储在以下数字存储卡中的数码照片、音乐、视频及说明文件：

- 安全数字 (SD) 存储卡
- 安全数字输入/输出 (SDIO) 卡
- 安全数字大容量 (SDHC) 卡
- 安全数字高密度 (SDHD) 卡
- 记忆棒
- 记忆棒 PRO
- 多媒体卡 (MMC)
- xD-Picture Card

**注：** 计算机出厂时，在介质卡插槽中安装了塑料挡片。挡片可以避免未使用的插槽沾染灰尘和其它微粒。请保存好挡片，以备插槽中未安装介质卡时使用；其它计算机的挡片可能不适用于您的计算机。

---

- 4  **HDMI 连接器** — 连接电视的 5.1 音频和视频信号。

**注：**与显示器配合使用时，只能读取视频信号。

---

- 5  **VGA 连接器** — 连接视频设备，例如显示器或投影机。
- 

- 6  **具有 USB PowerShare 的 eSATA/USB 组合连接器** — 连接到 eSATA 兼容存储设备（例如外部硬盘驱动器或光盘驱动器）或 USB 设备（例如鼠标、键盘、打印机、外部驱动器或 MP3 播放器）。

通过 USB PowerShare 功能，您可以在计算机处于打开/关闭状态或处于睡眠状态时为 USB 设备充电。

**注：**某些 USB 设备可能无法在计算机处于关闭状态或处于睡眠状态时充电。在这种情况下，可打开计算机为设备充电。

**注：**如果您在为 USB 设备充电时关闭计算机，该设备将停止充电。要继续充电，请断开 USB 设备的连接，然后将其再次连接。

**注：**如果电池剩余的总使用寿命仅有 10%，USB PowerShare 将自动关闭。

---

---

7  **网络连接器** — 将您的计算机连接到网络或宽带设备（如果您使用的是有线网络）。

8 **安全缆线孔** — 用于将市面上购买的安全缆线连接到计算机。

**注：**购买安全缆线前，请确保其能够与计算机的安全缆线孔配合使用。

---

## 计算机基座和键盘部件

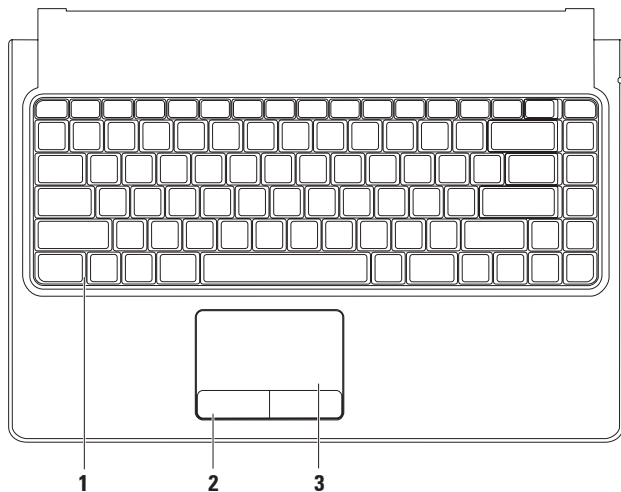

- 
- 1 键盘/背光键盘（可选）** — 如果您已经购买了可选的背光键盘，F6 键上会有背光键盘图标 。可选背光键盘通过照亮按键上的所有符号在黑暗环境中提供可见性。

 **背光键盘亮度设置** — 按 <F6> 键可在三种亮度状态之间切换（按给定顺序切换）：

- a. 半边键盘发光
- b. 全键盘发光
- c. 无光

有关使用该键盘的详细信息，请参阅《**Dell 技术指南**》。

- 
- 2 触摸板按钮** — 提供与单击鼠标左键和右键类似的功能。

- 
- 3 触摸板** — 通过轻击表面提供鼠标的功能（移动光标、拖动或移动选定项目及单击鼠标左键）。

触摸板还支持滚动、缩放和旋转功能。要更改触摸板设置，可在桌面的通知区域双击“**Synaptics Pointing Device**”（**Synaptics 定点设备**）图标。

---

## 触摸板手势

### 单手指手势

**单手指滚动** — 使您可以在滚动浏览内容。滚动功能包括：

**传统滚动** — 使您可以向上、向下或向左、向右滚动。

向上或向下滚动：

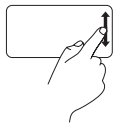

在垂直滚动区域内向上或向下移动手指（在触摸板的最右侧）。

向右或向左滚动：

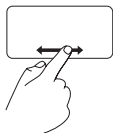

在水平滚动区域内向右或向左移动手指（在触摸板的最底侧）。

**自动垂直滚动** — 使您可以在活动窗口中持续向上或向下滚动。

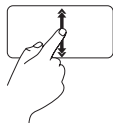

快速向上或向下移动手指（从触摸板中心到最边缘）可触发自动垂直滚动。

轻击触摸板可停止自动滚动。

**自动水平滚动** — 使您可以在活动窗口中持续向右或向左滚动。

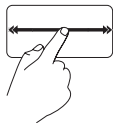

快速向左或向右移动手指（从触摸板中心到最边缘）可触发自动水平滚动。

轻击触摸板可停止自动滚动。

**环状滚动** — 使您可以向上、向下和向右、向左滚动。

默认情况下，环状滚动处于禁用状态。要启动此手势，请依次单击**开始**  → “**控制面板**” → “**鼠标**” → “**设备设置**” → “**设置**” → “**滚动**” → “**单手指滚动**” → “**启用环状滚动**”。

向上或向下滚动：



在垂直滚动区域（触摸板最右侧）移动手指，顺时针方向画圈可向上滚动，逆时针方向画圈可向下滚动。

向右或向左滚动：

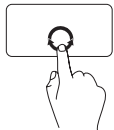

在水平滚动区域移动手指（在触摸板的最底侧），顺时针方向画圈可向右滚动，逆时针方向画圈可向左滚动。

## 二指手势

**滚动** — 使您可以滚动浏览内容。滚动功能包括：

**自动垂直滚动** — 使您可以在活动窗口中持续向上或向下滚动。

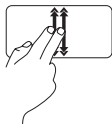

快速上下移动二指（从触摸板中心到最边缘）可触发自动垂直滚动。

轻击触摸板可停止自动滚动。

**自动水平滚动** — 使您可以在活动窗口中持续向右或向左滚动。

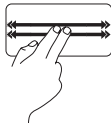

快速向左或向右移动二指（从触摸板中心到最边缘）可触发自动水平滚动。

轻击触摸板可停止自动滚动。



**缩放** — 使您可以增大或减小屏幕内容的放大率。缩放功能包括：

**收缩** — 您可以通过在触摸板上将两根手指分开或并拢来放大或缩小屏幕内容。

放大：

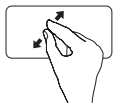

将两根手指分开可放大活动窗口中的内容。

缩小：

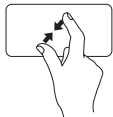

将两根手指并拢可缩小活动窗口中的内容。

**旋转** — 可让您旋转屏幕中的活动内容。旋转功能包括：

**转动** — 使您可以使用二指（其中一根手指固定不动，另一根手指进行旋转）旋转活动内容，每次增加 90 度。



保持大拇指不动，用食指向右侧或左侧画弧可使选定项目顺时针或逆时针旋转 90 度。

## 多媒体控制键

可使用键盘上的多媒体控制键实现多媒体控制。

要使用多媒体控制，请按相应的键。您可以使用**系统设置 (BIOS) 公用程序**或**Windows 移动中心**配置多媒体控制键。

### 系统设置 (BIOS) 公用程序

1. 在 POST（开机自测）期间按 <F2> 键，以进入系统设置 (BIOS) 公用程序。
2. 在“**Function Key Behavior**”（功能键行为）中，选择“**Multimedia Key First**”（多媒体键优先）或者“**Function Key First**”（功能键优先）。

**Multimedia Key First（多媒体键优先）** — 它是默认选项。按任意多媒体键可执行相关的操作。若要使用功能键，请按 <Fn> + 相应的功能键。

**Function Key First（功能键优先）** — 按任意功能键可执行相关的操作。若要使用多媒体键，请按 <Fn> + 相应的多媒体键。

 **注：**“**Multimedia Key First**”（多媒体键优先）选项只在操作系统中发挥作用。

### Windows 移动中心

1. 按 < > <X> 启动 Windows 移动中心。
2. 在“**Function Key Row**”（功能键行）中，选择“**Function Key**”（功能键）或“**Multimedia Key**”（多媒体键）。



---

 静音

---

 减小音量级别

---

 增大音量级别

---

 播放上一曲目或章节

---

 播放或暂停

---

 播放下一曲目或章节

---

 弹出光盘

---

## 显示屏部件

显示屏面板上装有摄像头和随附的双麦克风。

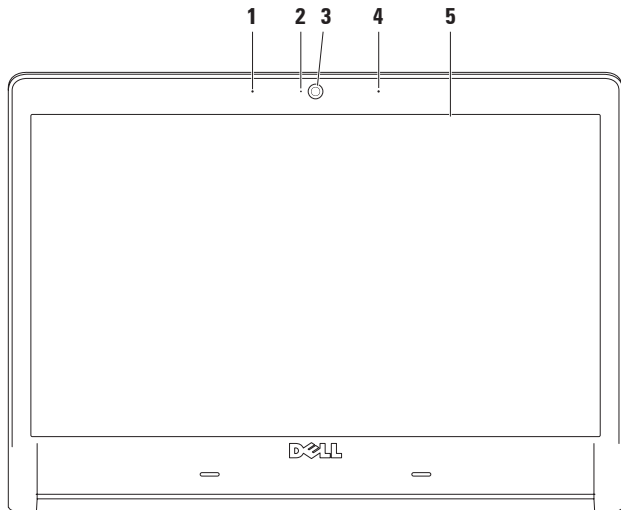

- 
- 1 **左数字阵列麦克风** — 与右数字阵列麦克风配合使用，可为视频聊天和录音提供高质量的声音效果。

---

  - 2 **摄像头活动指示灯** — 指示摄像头是处于打开状态还是关闭状态。

---

  - 3 **摄像头** — 内置摄像头，用于视频捕获、会议和聊天。

---

  - 4 **右数字阵列麦克风** — 与左数字阵列麦克风配合使用，可为视频聊天和录音提供高质量的声音效果。

---

  - 5 **显示屏** — 显示屏会根据您在购买计算机时所做的选择而有所不同。有关显示屏的详细信息，请参阅《**Dell 技术指南**》。
-

## 卸下和装回电池

 **严重警告：** 使用不兼容的电池可能会增加火灾或爆炸的危险。此计算机只能使用从 Dell 购买的电池。请勿使用其它计算机中的电池。

 **严重警告：** 卸下电池之前，请先关闭计算机，并拔下外部电缆（包括交流适配器）。

卸下电池：

1. 关闭并合上计算机。
2. 将电池释放闩锁滑动到侧面。
3. 将电池滑出电池槽。

装回电池：

将电池滑入电池槽，直至其卡入到位。

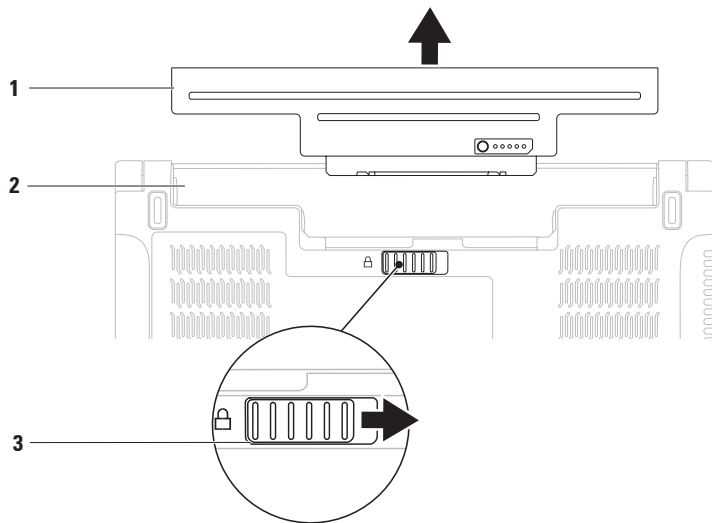

---

1 电池

---

2 电池槽

---

3 电池释放门锁

---

## 使用光盘驱动器

△ 警告：请勿使用非标准尺寸或形状的光盘（包括小型 CD 和小型 -DVD），否则会损坏驱动器。

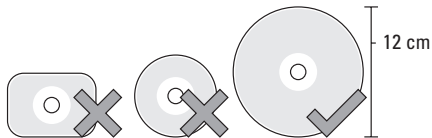

📌 注：计算机播放或录制 CD、DVD 和 Blu-ray Disc（可选）时，请勿移动计算机。

将光盘放在光盘托架的中央，有标签的一面朝上，并轻轻将光盘压入槽中。驱动器会自动载入光盘，开始读取光盘内容。

要从驱动器中弹出光盘，请按键盘上的弹出键 （请参阅第 32 页上的“多媒体控制键”）。



## 软件功能

 **注：**有关本节中所述功能的详细信息，请参阅硬盘驱动器或 [support.dell.com](http://support.dell.com) 上的《Dell 技术指南》。

### FastAccess 面部识别

您的计算机可能具有 FastAccess 面部识别功能。此功能通过使用您的独特面部特征来保护您的 Dell 计算机，它使用您的独特面部特征验证您的身份，从而自动提供登录信息（例如登录 Windows 帐户或安全 Web 站点的用户 ID 和密码），而不需要像往常那样手动输入登录信息。

有关详情，请单击**开始**  → “程序” → “FastAccess”。

### 工作效率和通信

您可以使用您的计算机制作演示文稿、小册子、贺卡、传单和电子表格。您也可以编辑和查看数码照片和图像。检查安装在您计算机上的软件订单。

连接到 Internet 后，便可访问 Web 站点、设置电子邮件帐户及上传或下载文件。

### 娱乐和多媒体

可以使用计算机观看视频、玩游戏、创建自己的 CD/DVD、听音乐及收听 Internet 电台。

您可以从便携式设备（例如数码相机和移动电话）下载或复制图片和视频文件。可选软件应用程序使您可以组织并创建可录制到光盘、保存在便携式产品（如 MP3 播放器和掌上娱乐设备）上，或直接在已连接的电视、投影机 and 家庭影院设备上播放并观看的音乐和视频文件。

## 自定义桌面

您可以自定义您的桌面，以更改桌面的外观、分辨率、墙纸、屏幕保护程序或其它功能。

### Windows Vista®

1. 在桌面的空白区域单击鼠标右键。
2. 单击“**个性化**”，以打开“**个性化外观和声音**”窗口，并了解有关自定义选项的详细信息。

### Windows® 7

1. 在桌面的空白区域单击鼠标右键。
2. 单击“**Personalize**”（**个性化**），以打开“**Change the visuals and sounds on your computer**”（**更改计算机的视觉效果和声音**）窗口，并了解有关自定义选项的详细信息。

## 自定义您的节能设置

可以使用操作系统中的电源选项配置计算机上的电源设置。Dell 计算机上安装的 Microsoft® Windows® 操作系统提供了以下默认选项：

### Windows Vista®

- “**Dell Recommended**”（**Dell 推荐**）— 可在需要时提供完全性能；在无活动期间节省电量。
- **节能程序** — 可降低系统性能以使计算机的使用寿命最大化以及减少计算机使用期间消耗的能量，从而节省计算机电能。
- **高性能** — 根据您的操作调整处理器速度并使系统性能最大化，从而为计算机提供最高级别的系统性能。

## Windows® 7

- “**Dell**” — 推荐的默认电源计划（采用 Dell 增强功能）。可在需要时提供完全性能；在无活动期间节省电量。
- “**Power saver**”（**节能程序**）— 可降低系统性能以使计算机的使用寿命最大化以及减少计算机使用期间消耗的能量，从而节省计算机电能。
- “**Balanced**”（**已平衡**）— 当需要完整的性能时提供完整的性能；当处于不活动状态时节省电量。
- “**High performance**”（**高性能**）— 根据您的操作调整处理器速度并使系统性能最大化，从而为计算机提供最高级别的系统性能。

## 将信息传输到新计算机

将信息传输到新计算机：

### Windows Vista®

 **注：**以下说明适用于 Windows 默认视图，因此如果您将 Dell™ 计算机设置为 Windows 经典视图，这些步骤可能不适用。

1. 依次单击**开始**  → “**控制面板**” → “**系统和维护**” → “**欢迎中心**” → “**传输文件和设置**”。  
如果系统显示“**用户帐户控制**”窗口，请单击“**继续**”。
2. 请按照“**Windows 轻松传送**”向导中的说明进行操作。

### Windows® 7

1. 单击“**Start**”（**开始**）  → “**Control Panel**”（**控制面板**）。
2. 在搜索框内，键入“**Transfer**”（**传送**），然后单击“**Transfer files from another computer**”（**从其他计算机传送文件**）。
3. 请按照“**Windows Easy Transfer**”（**Windows 轻松传送**）向导中的说明进行操作。

## 备份数据

建议您定期备份计算机上的文件和文件夹。

备份文件：

### Windows Vista®

1. 依次单击开始  → “控制面板” → “系统和维护” → “备份和还原中心” → “备份文件”。

如果系统显示“用户帐户控制”窗口，请单击“继续”。

 **注：**Windows Vista 的某些版本提供了用于备份计算机的选项。

2. 按照“备份文件”向导中的说明进行操作。

### Windows® 7

1. 单击“Start”（开始）  → “Control Panel”（控制面板） → “System and Security”（系统及安全） → “Back Up and Restore”（备份和还原）。
2. 单击“Set up backup...”（设置备份...）。
3. 按照“Configure Backup”（配置备份）向导中的说明进行操作。

## 自由下落传感器

自由下落传感器可检测由于意外丢落计算机而导致的自由下落状态，从而保护计算机硬盘驱动器免受可能造成的损坏。检测到自由下落状态后，硬盘驱动器会进入**安全状态**，以避免可能造成的读取/写入磁头损坏或数据丢失。检测不到自由下落状态后，硬盘驱动器会恢复正常操作。

## Dell Dock

Dell Dock 是一组可让用户轻松访问常用应用程序、文件和文件夹的图标。您可以通过以下方式个性化 Dock:

- 添加或删除图标
- 更改 Dock 的颜色和位置
- 对相关图标进行分类
- 更改图标的行为



### 添加类别

1. 在 Dock 上单击鼠标右键，然后单击“Add”（添加）→“Category”（类别）。系统将显示“Add/Edit Category”（添加/编辑类别）窗口。
2. 在“Title”（标题）字段中为该类别输入标题。
3. 从“Select an image:”（选择图象:）框内为该类别选择一个图标。
4. 单击“Save”（保存）。

### 添加图标

将图标拖放到 Dock 或类别处。

### 删除类别或图标

1. 在 Dock 上的类别或图标上单击鼠标右键，然后单击“Delete shortcut”（删除快捷方式）或“Delete category”（删除类别）。
2. 按照屏幕上的说明进行操作。

### 个性化 Dock

1. 在 Dock 上单击鼠标右键，然后单击“Advanced Setting...”（高级设置...）。
2. 选择所需选项来个性化 Dock。

## 解决问题

本节提供计算机的故障排除信息。如果遵守以下原则仍无法解决问题，请参阅第 50 页上的“使用支持工具”或第 71 页上的“与 Dell 联络”。

 **严重警告：**只有经过培训的维修人员才能卸下主机盖。有关高级服务和故障排除说明，请参阅 [support.dell.com](http://support.dell.com) 上的《服务手册》。

 **注：**要更换部件，请参阅 [support.dell.com](http://support.dell.com) 上的《服务手册》。

## 哔声代码

如果计算机在启动过程中出现错误或问题，计算机会发出一连串哔声。通过这一连串哔声（称为哔声代码）可识别出现的问题。请记住哔声代码，并与 Dell 联络（请参阅第 71 页上的“与 Dell 联络”）。

哔声代码	可能的故障
一声	主板可能出现故障 - BIOS ROM 校验和故障
两声	未检测到 RAM <b>注：</b> 如果您安装或更换了内存模块，请确定内存模块已正确安插到位。
三声	主板可能出现故障 - 芯片组错误
四声	RAM 读取/写入故障
五声	实时时钟故障
六声	视频卡或芯片故障
七声	处理器故障
八声	显示屏故障

## 网络问题

### 无线连接

**如果无线网络连接断开** — 无线路由器已脱机或已禁用计算机上的无线功能。

- 请检查您的无线路由器，确保其已开机并已连接到数据源（电缆调制解调器或网络集线器）。
- 确保已启用无线（请参阅第 12 页上的“启用或禁用无线”）。
- 重新连接到无线路由器（请参阅第 15 页上的“设置无线连接”）。
- 干扰可能会阻挡或中断无线连接。请尝试将计算机移到距离无线路由器更近的位置。

### 有线连接

**如果网络连接断开** — 电缆松动或损坏。

- 请检查电缆，确保其已连接并未损坏。

## 电源问题

**如果电源指示灯不亮** — 表明计算机已关闭或未接通电源。

- 将电源电缆重新插入计算机上的电源连接器和电源插座中。
- 如果计算机已连接到配电盘，请确保配电盘已连接到电源插座并且配电盘已打开。另外，不使用电源保护设备、配电盘和电源延长电缆，以验证计算机是否能够正常开机。
- 使用其它设备（例如台灯）检测电源插座，确保电源插座能够正常工作。
- 检查交流适配器电缆的连接。如果交流适配器有指示灯，请确保交流适配器上的指示灯已亮起。

**如果电源指示灯呈白色稳定亮起，而计算机没有响应** — 表明显示屏可能没有响应。按下电源按钮，直至计算机关闭，然后再开机。

**如果电源指示灯呈白色闪烁** — 表明计算机处于待机模式。移动鼠标或按电源按钮以恢复正常运行状态。

**如果遇到阻碍计算机接收信号的干扰** — 不需要的信号中断或阻挡其它信号，从而造成干扰。某些可能的干扰因素包括：

- 电源延长电缆、键盘延长电缆和鼠标延长电缆。
- 连接到配电盘的设备过多。
- 多个配电盘连接到同一个电源插座。



## 内存问题

### 如果收到内存不足的信息 —

- 请保存并关闭所有打开的文件，然后退出所有已打开但未在使用中的程序，看能否解决问题。
- 参阅软件说明文件，以了解最低内存要求。如果有必要，请安装附加内存（请参阅 [support.dell.com](http://support.dell.com) 上的《服务手册》）。
- 重新插入内存模块（请参阅 [support.dell.com](http://support.dell.com) 上的《服务手册》），以确保计算机可以成功地与内存进行通信。
- 如果问题仍然存在，请与 Dell 联络（请参阅第 71 页上的“与 Dell 联络”）。

### 如果遇到其它内存问题 —

- 运行 Dell Diagnostics（请参阅第 54 页上的“Dell Diagnostics”）。
- 如果问题仍然存在，请与 Dell 联络（请参阅第 71 页上的“与 Dell 联络”）。

## 锁定和软件问题

**如果计算机无法启动** — 请确保电源电缆已稳固地连接到计算机和电源插座。

**如果程序停止响应** —

终止该程序：

1. 同时按 <Ctrl>、<Shift> 和 <Esc> 键。
2. 单击“应用程序”。
3. 单击不再响应的程序
4. 单击“结束任务”。

**如果程序反复崩溃** — 请查看软件说明文件。如果有必要，请卸载该程序，然后再重新安装。

 **注：**软件的说明文件或 CD 通常包含安装说明。

**如果计算机停止响应或持续显示蓝屏** —

 **严重警告：** 如果无法执行操作系统关闭操作，可能会丢失数据。

如果在键盘上按任意键或移动鼠标都没有响应，请按电源按钮至少 8 至 10 秒钟，直至计算机关闭，然后再重新启动计算机。

**如果程序专用于早期版本的 Microsoft® Windows® 操作系统** —

运行“程序兼容性向导”。“程序兼容性向导”将对程序进行配置，使其在类似于早期版本的 Microsoft Windows 操作系统的环境中运行。

## Windows Vista®

1. 依次单击开始  → “控制面板” → “程序” → “将以前的程序与此版本的 Windows 共同使用”。
2. 在欢迎屏幕上，单击“下一步”。
3. 按照屏幕上的说明进行操作。

## Windows® 7

1. 单击“Start”（开始）。
2. 在搜索框中，键入“Use an older program with this version of Windows”（将以前的程序与此版本的 Windows 共同使用），然后按 <Enter> 键。
3. 按照“Program Compatibility Wizard”（程序兼容性向导）中的说明进行操作。

## 如果有其它软件问题 —

- 请立即备份文件。
- 使用病毒扫描程序检查硬盘驱动器或 CD。

- 保存并关闭所有打开的文件或程序，然后通过开始  菜单关闭计算机。
- 查看软件说明文件或与软件制造商联络，以获得故障排除信息：
  - 确保程序与计算机上安装的操作系统兼容。
  - 确保计算机符合运行软件所需的最低硬件要求。有关信息，请参阅软件说明文件。
  - 确保已正确安装和配置程序。
  - 确保设备驱动程序不与程序相冲突。
  - 如果有必要，请卸载该程序，然后再重新安装。

# 使用支持工具

## Dell Support Center

**Dell Support Center** 可以帮助您查找所需的服务、支持和系统特定信息。

要启动该应用程序，请单击任务栏中的  图标。

**Dell Support Center** 主页中会显示您计算机的型号、服务标签、快速服务代码和服务联络信息。

主页还提供访问以下各项的链接：



**“Self Help”（自我帮助）**  
（故障排除、安全保护、系统性能、网络/互联网、备份/恢复和 Windows 操作系统）



**“Alerts”（警报）**（与计算机相关的技术支持警报）



**“Assistance from Dell”（从 Dell 获取帮助）**  
（DellConnect™ 技术支持、客户服务、培训和教程、Dell on Call 操作步骤帮助和 PC CheckUp 在线扫描）



**“About Your System”（关于系统）**（系统说明文件、保修信息、系统信息、升级件和附件）

有关 **Dell Support Center** 和可用的支持工具的详细信息，请单击 [support.dell.com](http://support.dell.com) 上的 **“Services”（服务）** 选项卡。

## 系统信息

如果您的计算机出现问题或错误，则可能会显示一则系统信息，以帮助您确定原因和解决问题所需的措施。

 **注：**如果以下示例中列出的信息中不包括您收到的信息，请参阅操作系统说明文件或信息出现时所运行程序的说明文件。另外，您还可以参阅硬盘驱动器或 [support.dell.com](http://support.dell.com) 上的《**Dell 技术指南**》，或参阅第 71 页上的“与 Dell 联络”以获得帮助。

**Alert! Previous attempts at booting this system have failed at checkpoint [nnnn]. For help in resolving this problem, please note this checkpoint and contact Dell Technical Support (警告！先前引导本系统的尝试已在检验点 [nnnn] 处失败。要获得解决此问题的帮助，请记下此检验点并与 Dell 技术支持部门联络)** — 计算机连续三次因为同一错误无法完成引导例行程序。请与 Dell 联络（请参阅第 71 页上的“与 Dell 联络”）。

**CMOS checksum error (CMOS 校验和错误)** — 可能是主板出现故障或 RTC 电池电量不足。请更换电池（请参阅 [support.dell.com/manuals](http://support.dell.com/manuals) 上的《**服务手册**》），或与 Dell 联络（请参阅第 71 页上的“与 Dell 联络”）。

**CPU fan failure (CPU 风扇故障)** — CPU 风扇出现故障。请更换 CPU 风扇（请参阅 [support.dell.com](http://support.dell.com) 上的《**服务手册**》）。

**Hard-disk drive failure (硬盘驱动器故障)** — 可能是 POST 期间硬盘驱动器出现故障。请与 Dell 联络（请参阅第 71 页上的“与 Dell 联络”）。

**Hard-disk drive failure (硬盘驱动器读取故障)** — 可能是 HDD 引导检测期间硬盘驱动器出现故障。请与 Dell 联络（请参阅第 71 页上的“与 Dell 联络”）。

**Keyboard failure (键盘故障)** — 键盘出现故障或电缆松动。

请更换键盘（请参阅 [support.dell.com](http://support.dell.com) 上的《服务手册》）。

**No boot device available (无可用的引导设备)** — 硬盘驱动器上没有可引导分区、硬盘驱动器电缆松动或不存在可引导设备。

- 如果硬盘驱动器是您的引导设备，请确保电缆已连接妥当，并且驱动器已正确安装并分区为引导设备。
- 进入系统设置程序，确保引导顺序信息正确（请参阅硬盘驱动器或 [support.dell.com](http://support.dell.com) 上的《Dell 技术指南》）。

**No timer tick interrupt (无计时器嘀嗒信号中断)** — 可能是系统板上的芯片出现故障或系统板出现故障（请参阅第 71 页上的“与 Dell 联络”）。

**USB over current error (USB 过电流错误)** — 请断开 USB 设备的连接。您的 USB 设备需要更多电量才能正常工作。请使用外部电源连接 USB 设备，或者如果您的设备有两条 USB 电缆，请将它们都连接上。

**CAUTION - Hard Drive SELF MONITORING SYSTEM has reported that a parameter has exceeded its normal operating range. Dell recommends that you back up your data regularly. A parameter out of range may or may not indicate a potential hard drive problem (警告 - 硬盘驱动器自我监测系统报告某个参数超出了其正常范围。Dell 建议您定期备份数据。参数超出范围并不一定表示有潜在的硬盘驱动器问题)** — S.M.A.R.T 错误，可能是硬盘驱动器出现故障。请与 Dell 联络（请参阅第 71 页上的“与 Dell 联络”）。

## 硬件疑难解答

如果在操作系统设置过程中未检测到某个设备，或者虽然已检测到该设备但配置不正确，则可以使用“**硬件疑难解答**”来解决不兼容问题。

启动“硬件疑难解答”：

1. 单击开始  → “帮助和支持”。
2. 在搜索字段中键入“硬件疑难解答”，然后按 <Enter> 键开始搜索。
3. 在搜索结果中，选择最能说明问题的选项，然后按照余下的故障排除步骤进行操作。

## Dell Diagnostics

如果您的计算机出现问题，在与 Dell 联络寻求技术帮助之前，请执行“锁定和软件问题”（请参阅第 48 页）中的检查步骤并运行 Dell Diagnostics。

建议您在开始之前先打印出这些步骤。

 **注：**Dell Diagnostics 只能在 Dell 计算机上使用。

 **注：**Drivers and Utilities 光盘是可选的，您的计算机可能未附带此光盘。

请参阅《服务手册》中的“系统设置程序”一节，以查看计算机的配置信息，并确保您要检测的设备显示在系统设置程序中并且已经激活。

从硬盘驱动器或 Drivers and Utilities 光盘启动 Dell Diagnostics。

## 从硬盘驱动器启动 Dell Diagnostics

Dell Diagnostics 位于硬盘驱动器上的隐藏诊断公用程序分区中。

 **注：**如果计算机无法显示屏幕图像，请与 Dell 联络（请参阅第 71 页上的“与 Dell 联络”）。

1. 确保计算机已连接到已知能正常工作的电源插座。
2. 打开（或重新启动）计算机。
3. 屏幕上显示 DELL™ 徽标时，请立即按 <F12> 键。从引导菜单中选择“**Diagnostics**”（**诊断程序**），然后按 <Enter> 键。

这将调用您计算机中的预引导系统检测 (PSA)。

 **注：**如果等待时间过长，屏幕上已显示操作系统徽标，则请继续等待，直至看到 Microsoft® Windows® 桌面；然后关闭计算机并再试一次。



 **注：**如果您收到表明未找到诊断公用程序分区的信息，请从 **Drivers and Utilities** 光盘运行 Dell Diagnostics。

#### 如果调用了 PSA：

- a. PSA 将开始运行测试。
- b. 如果 PSA 成功完成，将显示以下信息：“No problems have been found with this system so far. Do you want to run the remaining memory tests? This will take about 30 minutes or more. Do you want to continue? (Recommended).” (“目前为止，未找到此系统有任何问题。您想运行其它内存检测程序吗？这将需要大约 30 分钟或更长的时间。您是否想继续？[建议]”)



- c. 如果您遇到内存问题，请按 <Y> 键，否则，请按 <N> 键。系统将显示以下信息：“Booting Dell Diagnostic Utility Partition. Press any key to continue.”（将引导 Dell Diagnostics 公用程序分区。请按任意键继续。）
- d. 按任意键转至 “**Choose An Option**”（**选择一个选项**）窗口。

#### 如果未调用 PSA：

按任意键以从硬盘驱动器上的诊断公用程序分区启动 Dell Diagnostics，并转到 “**Choose An Option**”（**选择一个选项**）窗口。

4. 选择要运行的检测程序。
  5. 如果在检测过程中遇到问题，则系统将显示信息，列出错误代码和问题说明。请记住错误代码和问题说明，并与 Dell 联络（请参阅第 71 页上的“与 Dell 联络”）。
-  **注：**系统会在每个检测屏幕的顶部显示计算机的服务标签。如果与 Dell 联络，技术支持部门将询问您的服务标签。
6. 检测程序完成后，关闭检测屏幕，以返回“**Choose An Option**”（**选择一个选项**）窗口。
  7. 要退出 Dell Diagnostics 并重新启动计算机，请单击“**Exit**”（**退出**）。

## 从 Drivers and Utilities 光盘启动 Dell Diagnostics

1. 放入 **Drivers and Utilities** 光盘。
  2. 关闭计算机，然后重新启动。系统显示 DELL 徽标时，请立即按 <F12> 键。
-  **注：**如果等待时间过长，屏幕上已显示操作系统徽标，则请继续等待，直至看到 Microsoft® Windows® 桌面；然后关闭计算机并再试一次。
-  **注：**以下步骤只能使更改的引导顺序在本次启动时有效。下一次启动时，计算机将按照系统设置程序中指定的设备进行引导。
3. 系统显示引导设备列表时，请高亮度显示“**CD/DVD/CD-RW**”并按 <Enter> 键。

- 从系统显示的菜单中选择“**Boot from CD-ROM**”（从**CD-ROM**引导）选项，并按 <Enter> 键。
  - 键入 1 以启动该 CD 菜单，然后按 <Enter> 键继续。
  - 从编号列表中选择“**Run 32 Bit Dell Diagnostics**”（运行**32 位 Dell Diagnostics**）。如果其中列出了多个版本，请选择适用于您计算机的版本。
  - 选择要运行的检测程序。
  - 如果在检测过程中遇到问题，则系统将显示信息，列出错误代码和问题说明。请记住错误代码和问题说明，并与 Dell 联络（请参阅第 71 页上的“与 Dell 联络”）。
-  **注：**系统会在每个检测屏幕的顶部显示计算机的服务标签。服务标签可在您与 Dell 联络时帮助识别您的计算机。
- 检测程序完成后，关闭检测屏幕，以返回“**Choose An Option**”（选择一个选项）窗口。
  - 要退出 Dell Diagnostics 并重新启动计算机，请单击“**Exit**”（退出）。
  - 取出 **Drivers and Utilities** 光盘。

# 还原操作系统

您可以通过以下方法还原操作系统：

- 系统还原可让您将计算机还原至先前的运行状态而不会影响数据文件。请将系统还原作为还原操作系统并保留数据文件的首选解决方案。
- Dell Datasafe Local Backup 可将您的硬盘驱动器还原至购买计算机时它所处的运行状态，或还原操作系统并保留数据文件。如果系统还原未能解决您的问题，则使用此选项。
- 如果您的计算机附带了操作系统光盘，则可以使用该光盘还原您的操作系统。但是，使用操作系统光盘同样会删除硬盘驱动器上的所有数据。仅当系统还原无法解决操作系统问题时，才可使用此光盘。



## 系统还原

Windows 操作系统提供了一个系统还原选项。如果在更改硬件、软件或其它系统设置后计算机进入了不理想的运行状态，该选项可让您将计算机还原至先前的运行状态而不会影响数据文件。系统还原对计算机所做的任何更改都是完全可逆的。

 **警告：请定期备份数据文件。系统还原不会监测数据文件，也不会恢复数据文件。**

 **注：**本说明文件中的步骤适用于 Windows 默认视图，因此如果您将 Dell™ 计算机设置为 Windows 经典视图，这些步骤可能不适用。

## 启动系统还原

1. 单击**开始** .
2. 在“**开始搜索**”框中，键入系统还原，并按 <Enter> 键。  
 **注：**系统可能会显示“**用户帐户控制**”窗口。如果您是计算机管理员，请单击“**继续**”；否则，请与管理员联络以继续执行所需操作。
3. 单击“**下一步**”，然后按照屏幕上的说明进行操作。

如果系统还原没有解决问题，您可以撤销上次系统还原。

### 撤销上次系统还原

 **注：**撤销上次系统还原之前，请保存并关闭所有打开的文件，退出所有打开的程序。系统还原完成之前，请勿变更、打开或删除任何文件或程序。

1. 单击**开始** .
2. 在“**开始搜索**”框中，键入系统还原，并按 <Enter> 键。
3. 单击“**撤销我上次的恢复**”并单击“**下一步**”。

### Dell DataSafe Local Backup

 **注：**并非所有地区都提供 Dell DataSafe Local Backup。

Dell DataSafe Local Backup 是一款备份和恢复应用程序。如果受到病毒攻击、意外删除关键文件或文件夹，或者硬盘驱动器崩溃而导致数据丢失，可以使用该应用程序来还原您的计算机。

通过此应用程序，您可以：

- 还原文件和文件夹。
- 将硬盘驱动器还原至购买计算机时它所处的运行状态，且不删除现有个人文件和数据。

安排备份：

1. 双击任务栏上的 Dell DataSafe Local 图标 。
2. 选择“**Full System Backup**”（**完全系统备份**），以创建和安排对计算机上所有数据的自动备份。

还原数据：

1. 关闭计算机电源。
2. 卸下最近添加的所有内部硬件，并断开 USB 驱动器、打印机等设备的连接。  
 **注：**请勿断开显示器、键盘、鼠标和电源电缆的连接。
3. 打开计算机。
4. 屏幕上显示 DELL 徽标时，请连接几次 <F8> 键以访问“**高级启动选项**”窗口。

 **注：**如果等待时间过长，屏幕上已显示操作系统徽标，则请继续等待，直至看到 Microsoft® Windows® 桌面；然后关闭计算机并再试一次。

5. 选择“**修复计算机**”。
6. 选择“**Dell Factory Image Recovery and DataSafe Options**”（**Dell Factory Image Recovery 和 DataSafe 选项**），并按照屏幕上的说明进行操作。

 **注：**还原过程的持续时间取决于要还原的数据量。

 **注：**有关详情，请参阅 [support.dell.com](http://support.dell.com) 上的知识库文章 353560。

## 操作系统重新安装

### 开始之前

如果您要重新安装 Windows 操作系统以解决新安装的驱动程序引起的问题，请先尝试使用 Windows 设备驱动程序还原。

回滚设备驱动程序：

1. 单击**开始** 。
2. 在“**计算机**”上单击鼠标右键。
3. 单击“**属性**” → “**设备管理器**”。
4. 在安装了新驱动程序的设备上单击鼠标右键，然后单击“**属性**”。
5. 单击“**驱动程序**”选项卡 → “**回滚驱动程序**”。

如果设备驱动程序还原无法解决问题，请使用系统还原将操作系统还原到安装新设备驱动程序之前的运行状态。请参阅第 59 页上的“系统还原”。

 **警告：** 执行安装之前，请备份主硬盘驱动器上的所有数据文件。对于常规硬盘驱动器配置，主硬盘驱动器是计算机检测到的第一个驱动器。

要重新安装 Windows，您需要以下项目：

- Dell **操作系统** 光盘
- Dell **Drivers and Utilities** 光盘

 **注：** **Drivers and Utilities** 光盘包含计算机组装过程中安装的驱动程序。使用 Dell **Drivers and Utilities** 光盘可以载入所有需要的驱动程序。您的计算机是否附带 Dell **Drivers and Utilities** 光盘和**操作系统** 光盘，取决于您订购计算机的区域或您是否要求提供光盘。



## 重新安装 Microsoft Windows

重新安装过程可能需要 1 到 2 个小时才能完成。重新安装操作系统后，您还需要重新安装设备驱动程序、防病毒程序及其它软件。

1. 保存并关闭所有打开的文件，然后退出所有打开的程序。
2. 放入操作系统光盘。
3. 如果系统显示“Install Windows”（安装 Windows）信息，请单击“Exit”（退出）。
4. 重新启动计算机。
5. 系统显示 DELL 徽标时，请立即按 <F12> 键。

 **注：**如果等待时间过长，屏幕上已显示操作系统徽标，则请继续等待，直至看到 Microsoft® Windows® 桌面；然后关闭计算机并再试一次。

-  **注：**以下步骤只能使更改的引导顺序在本次启动时有效。下一次启动时，计算机将按照系统设置程序中指定的设备进行引导。
6. 屏幕上显示引导设备列表时，请高亮度显示“CD/DVD/CD-RW Drive”（CD/DVD/CD-RW 驱动器）并按 <Enter> 键。
  7. 按任意键从 **CD-ROM 进行引导**。按照屏幕上的说明完成安装过程。

## 获得帮助

如果您的计算机出现问题，可以完成以下步骤来诊断和解决问题：

1. 有关您的计算机遇到故障的信息和排除步骤，请参阅第 44 页上的“解决问题”。
2. 请参阅《**Dell 技术指南**》以获得更多故障排除信息。
3. 有关如何运行 Dell Diagnostics 的步骤，请参阅第 54 页上的“Dell Diagnostics”。
4. 填写第 70 页上的“诊断程序核对表”。
5. 要获得有关安装和故障排除步骤的帮助，请使用 Dell 支持 ([support.dell.com](http://support.dell.com)) 上提供的多种 Dell 在线服务。有关 Dell 支持更多在线服务的列表，请参阅第 66 页上的“在线服务”。
6. 如果上述步骤无法解决问题，请参阅第 69 页上的“致电之前”。

 **注：**致电 Dell 支持部门时，请使用计算机旁边的电话，以便完成技术支持人员要求的所有必要步骤。

 **注：**Dell 的快速服务代码系统可能并非在所有国家和地区均可用。

当 Dell 的自动电话系统提示您输入快速服务代码时，请输入该代码，以便将您的电话直接转给相应的支持人员。如果您没有快速服务代码，请打开“**Dell Accessories**”（**Dell 附件**）文件夹，双击“**Express Service Code**”（**快速服务代码**）图标，然后按照提示进行操作。

 **注：**部分服务并非在美国本土以外的所有地区都提供。有关其可用性的信息，请致电当地的 Dell 代表。

## 技术支持和客户服务

Dell 的支持服务部门可以解答有关 Dell 硬件的问题。我们的支持人员使用基于计算机的诊断程序来快速准确地解答问题。

要与 Dell 的支持服务部门联络，请参阅第 69 页上的“致电之前”，然后参阅您所在地区的联络信息或访问 [support.dell.com](http://support.dell.com)。

## DellConnect

DellConnect™ 是一种简单的在线访问工具，可让 Dell 服务与支持人员通过宽带连接访问您的计算机，并在您的监督下诊断问题并进行修复。有关详情，请访问 [www.dell.com/dellConnect](http://www.dell.com/dellConnect)。

## 在线服务

您可以从以下 Web 站点了解 Dell 产品和服务：

- [www.dell.com](http://www.dell.com)
- [www.dell.com/ap](http://www.dell.com/ap)（仅限于亚太国家和地区）
- [www.dell.com/jp](http://www.dell.com/jp)（仅限于日本）
- [www.euro.dell.com](http://www.euro.dell.com)（仅限于欧洲）
- [www.dell.com/la](http://www.dell.com/la)（仅限于拉丁美洲和加勒比海国家和地区）
- [www.dell.ca](http://www.dell.ca)（仅限于加拿大）

您可以通过以下 Web 站点和电子邮件地址访问 Dell 支持站点：

### Dell 支持 Web 站点

- [support.dell.com](mailto:support.dell.com)
- [support.jp.dell.com](mailto:support.jp.dell.com)（仅限于日本）
- [support.euro.dell.com](mailto:support.euro.dell.com)（仅限于欧洲）
- [supportapj.dell.com](mailto:supportapj.dell.com)（仅限于亚太地区）

### Dell 支持电子邮件地址

- [mobile\\_support@us.dell.com](mailto:mobile_support@us.dell.com)
- [support@us.dell.com](mailto:support@us.dell.com)
- [la-techsupport@dell.com](mailto:la-techsupport@dell.com)（仅限于拉丁美洲和加勒比海国家和地区）
- [apsupport@dell.com](mailto:apsupport@dell.com)（仅限于亚太国家和地区）

### Dell 市场营销和销售部门电子邮件地址

- [apmarketing@dell.com](mailto:apmarketing@dell.com)（仅限于亚太国家和地区）
- [sales\\_canada@dell.com](mailto:sales_canada@dell.com)（仅限于加拿大）

### 匿名文件传输协议 (FTP)

- [ftp.dell.com](ftp://ftp.dell.com)

使用用户名 `anonymous` 登录，并使用您的电子邮件地址作为密码。

## 订单状态自动查询服务

要查看您已订购的 Dell 产品的状态，可以访问 [support.dell.com](http://support.dell.com)，或致电订单状态自动查询服务部门。电话录音将提示您提供查找和报告订单所需的信息。要获得适用于您所在地区的电话号码，请参阅第 71 页上的“与 Dell 联络”。

如果订单有问题，例如缺少部件、装错部件或账单错误，请与 Dell 联络以获得客户帮助。致电时，请准备好发票或装箱单。要获得适用于您所在地区的电话号码，请参阅第 71 页上的“与 Dell 联络”。

## 产品信息

如果您需要有关 Dell 所提供其它产品的信息，或者想要订购产品，请访问 [www.dell.com](http://www.dell.com)。要获得适用于您所在地区或者致电专业销售人员所需的电话号码，请参阅第 71 页上的“与 Dell 联络”。

## 退回项目以要求保修或退款

无论您是要求维修还是退款，请按以下说明准备好所有要退回的产品：

 **注：**将产品退回 Dell 之前，请确保对产品中的硬盘驱动器和其它存储设备上的数据进行备份。删除所有保密信息、专有信息和个人信息，并取出可移动介质（例如 CD 和 ExpressCard）。Dell 不对以下任何内容或后果负责：保密信息、专有信息或个人信息；丢失或损坏数据；损坏或丢失退回产品可能附带的可移动介质。

1. 致电 Dell 以获得退回材料授权号，并在包装箱外面的显著位置清楚地注明此号码。要获得适用于您所在地区的电话号码，请参阅第 71 页上的“与 Dell 联络”。
2. 附上发票复印件与说明退回原因的信函。

3. 附上一份诊断程序核对表（请参阅第 70 页上的“诊断核对表”）的复印件，其中应填写您运行过的检测程序和 Dell Diagnostics（请参阅第 54 页上的“Dell Diagnostics”）报告的所有错误信息。
4. 如果您要求退款，请附上要退回产品的所有附件（例如电源电缆、软件和指南等）。
5. 使用原来（或同等）的包装材料包装要退回的设备。

 **注：**您负责支付运费。同时还必须为退回的所有产品投保，并承担在运送至 Dell 过程中发生灭失的风险。本公司不接受以货到付款 (C.O.D.) 方式寄送的包裹。

 **注：**如果退回的产品不满足上述任何要求，Dell 的接收部门将拒绝接收并将产品退回给您。

## 致电之前

 **注：**致电时，请准备好您的快速服务代码。此代码可以帮助 Dell 的自动支持电话系统更加快速地转接您的电话。您也会被问到服务标签。

### 找到您的服务标签

您计算机的服务标签可在计算机底部的标签上找到。

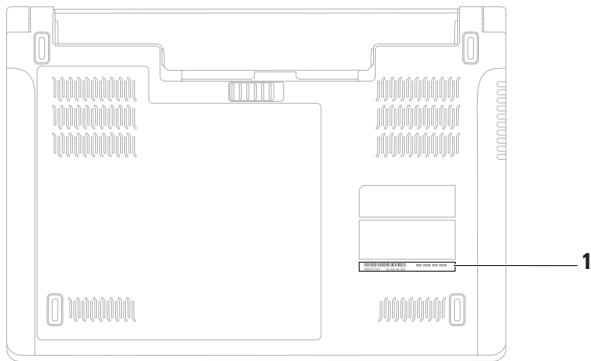

---

#### 1 服务标签

---

## 获得帮助

请记住填写以下诊断程序核对表。如果可能，请在致电 Dell 寻求帮助之前打开您的计算机，并使用计算机旁边的电话。我们可能会要求您在键盘上键入某些命令、转述操作过程中的详情，或者尝试其它只能在该计算机上执行的故障排除步骤。请确保准备好计算机说明文件。

## 诊断程序核对表

- 姓名：
- 日期：
- 地址：
- 电话号码：
- 服务标签（计算机背面或底部的条形码）：
- 快速服务代码：
- 退回材料授权号（如果 Dell 的技术支持人员已提供给您）：
- 操作系统及版本：
- 设备：
- 扩充卡：
- 计算机是否已连接到网络？是/否
- 网络、版本和网络适配器：
- 程序及版本：



请参阅操作系统说明文件，以确定计算机启动文件的内容。如果计算机已连接到打印机，请打印所有文件。否则，请在致电 Dell 之前记下每份文件的内容。

- 错误信息、哔声代码或诊断代码：
- 问题说明和已执行的故障排除步骤：

## 与 Dell 联络

对于美国的客户，请致电 800-WWW-DELL (800-999-3355)。

 **注：**如果没有激活的 Internet 连接，您可以在购货发票、装箱单、账单或 Dell 产品目录上找到联络信息。

Dell 提供了几种在线以及电话支持和服务选择。可用性会因国家和地区以及产品而异，某些服务可能在您所在的地区不可用。

若因为销售、技术支持或客户服务问题要与 Dell 联络，请：

1. 访问 [www.dell.com/contactdell](http://www.dell.com/contactdell)。
2. 选择您所在的国家或地区。
3. 根据您的需要选择相应的服务或支持链接。
4. 选择方便与 Dell 联络的方式。

# 查找更多信息和资源

## 如果您需要：

### 重新安装操作系统

为您的计算机运行诊断程序、重新安装膝上型计算机系统软件，或更新计算机的驱动程序和自述文件

了解更多有关操作系统、维护外围设备、RAID、Internet、Bluetooth®、联网和电子邮件的信息

利用新内存或附加内存（或者使用新的硬盘驱动器）升级您的计算机

重新安装或者更换磨损或出现故障的部件

## 请参阅：

### 操作系统光盘

#### Drivers and Utilities 光盘

 **注：**在 [support.dell.com](http://support.dell.com) 上可以找到驱动程序和说明文件更新。

在硬盘驱动器上或 [support.dell.com/manuals](http://support.dell.com/manuals) 上提供的《**Dell 技术指南**》。

#### [support.dell.com/manuals](http://support.dell.com/manuals) 上的《**服务手册**》

 **注：**在某些国家和地区，打开计算机和更换计算机部件可能会导致保修失效。在拆装计算机内部组件之前，请检查您的保修和退回规定。

## 如果您需要：

查找计算机的最佳安全操作信息，查看保修信息、条款和条件（仅限于美国）、安全说明、合规信息、人机工程学信息和最终用户许可协议

查找您的服务标签/快速服务代码 — 必须使用服务标签才能在 [support.dell.com](http://support.dell.com) 上识别您的计算机或联络技术支持

查找驱动程序和下载

访问技术支持和产品帮助

查看新购买产品的订单状态

查找常见问题的解决方案和解答

找到有关计算机技术更改的最新更新信息或为技术人员或有经验的用户提供的高级技术参考资料。

## 请参阅：

计算机附带的安全与法规说明文件，也可参阅合规主页 [www.dell.com/regulatory\\_compliance](http://www.dell.com/regulatory_compliance)



计算机背面或底部

**Dell Support Center**。要启动 **Dell Support Center**，请单击任务栏上的  图标。

[support.dell.com](http://support.dell.com)

# 规格

本节提供了在安装计算机、更新计算机的驱动程序和升级计算机时可能需要的信息。

 **注：**所提供的内容可能会因地区而异。有关计算机配置的详情，请单击**开始**  → “**帮助和支持**”，然后选择选项以查看关于计算机的信息。

系统型号	Studio 1450	Studio 1457	Studio 1458
计算机信息			
系统芯片组	Intel GM45	Intel PM55	Intel HM55
数据总线宽度	64 位		
处理器地址总线宽度	32 位		
DRAM 总线宽度	双通道 (2) 64 位总线	双通道 (2) 64 位总线	双通道 (2) 64 位总线
快擦写 EPROM	2 MB	4 MB	4 MB

系统型号	Studio 1450	Studio 1457	Studio 1458
处理器			
类型	Intel® Core™2 Duo Intel Pentium® 双核 Intel Celeron® 双核 Intel Celeron	Intel® Core™ i7-720QM Intel Core i7-820QM	Intel® Core™ i7 Intel Core i5 Intel Core i3
1 级高速缓存	64 KB (每核心 32 KB)	256 KB (每核心 64 KB)	128 KB (每核心 64 KB)
2 级高速缓存	2 MB、3 MB 或 6 MB (Intel® Core™2 Duo); 1 MB (Intel Pentium® 双核、Intel Celeron® 双核、Intel Celeron)	1 MB (每核心 256 KB)	512 KB (每核心 256 KB)
三级高速缓存		最高 8 MB (6 MB/ 720 QM、8 MB/820 QM)	最高 4 MB

## 交流适配器

---

65 W (E 系列) — Studio 1450 和 1458

尺寸

高度 16 毫米 (0.6 英寸)

宽度 66 毫米 (2.6 英寸)

厚度 127 毫米  
(5.0 英寸)

重量 (含电缆) 0.29 千克 (0.64 磅)

65 W (D 系列) — Studio 1450

尺寸

高度 27.2 毫米  
(1.0 英寸)

宽度 57.8 毫米  
(2.2 英寸)

厚度 137.2 毫米  
(5.4 英寸)

重量 (含电缆) 0.36 千克 (0.79 磅)

## 交流适配器

---

90 W (D 系列) — Studio 1450

尺寸

高度 34.2 毫米  
(1.3 英寸)

宽度 60.8 毫米  
(2.3 英寸)

厚度 153.4 毫米  
(6.0 英寸)

重量 (含电缆) 0.46 千克 (1.01 磅)

90 W (E 系列) — Studio 1450 和 1457

尺寸

高度 16 毫米 (0.6 英寸)

宽度 70 毫米 (2.8 英寸)

厚度 147 毫米  
(5.8 英寸)

重量 (含电缆) 0.29 千克 (0.64 磅)

## 交流适配器

65 W (Auto Air 适配器) — Studio 1450、1457 和 1458

### 尺寸

高度	15 毫米 (0.5 英寸)
宽度	66 毫米 (2.6 英寸)
厚度	127 毫米 (5.0 英寸)

重量  
(不包括电缆) 0.26 千克 (0.57 磅)

## 交流适配器

输入电压	100–240 VAC
输入电流	1.5 A
输入频率	50–60 Hz
输出功率	65 W 或 90 W
输出电流	
65 W	4.34 A (4 秒脉冲时最大) 3.34 A (连续)
90 W	5.62 A (4 秒脉冲时最大) 4.62 A (连续)
额定输出电压	19.5 +/- 1 VDC

**内存**

---

连接器	两个用户可抽换的 SODIMM 连接器
类型	1067 MHz SODIMM DDR3 (Studio 1450) 1333 MHz SODIMM DDR3 (Studio 1457) 1066 MHz SODIMM DDR3 (Studio 1458)
容量	1 GB、2 GB、3 GB、 4 GB、5 GB、6 GB 和 8 GB
最小值	1 GB (单通道)
最大值	8 GB (双通道)

**ExpressCard**

---

支持的智能卡	ExpressCard/34 (34 毫米) 1.5 V 和 3.3 V
连接器大小	26 针
控制器	Intel ICH9M (Studio 1450) Intel PM55 (Studio 1457) Intel HM55 (Studio 1458)



## 介质

---

驱动器	CD/DVD 写入程序 (双层 DVD+/-RW 驱动器) Blu-ray Disc™ (可选)
-----	--------------------------------------------------------

## 八合一存储卡读取器

---

插卡控制器	Realtek RTS5159
插卡连接器	八合一组合单插槽

## 通信

---

调制解调器 (可选)	外部 V.92 56K USB 调制解调器
调制解调器控制器	硬件调制解调器
调制解调器界面	通用串行总线 (USB)
网络适配器	10/100/1000 以太网 LAN (位于系统板上)
无线	采用 Bluetooth® 无线技术的 WPAN、内部 WWAN 和具有 WiFi bgn 的 WLAN

**显卡**

电视支持	HDMI 1.2 (Studio 1450)  HDMI 1.3 (Studio 1457 and 1458)
LCD 接口	低电压差动信号 (LVDS)
独立型	
显卡类型	集成在系统板上
视频控制器	ATI Mobility Radeon HD 4530  ATI Mobility Radeon HD 5450
显存	256/512/1024 MB GDDR3 技术

**显卡**

UMA	
显卡类型	集成在系统板上 (Studio 1450 和 1458)
视频控制器	集成 GMA 4500MHD (Studio 1450)  Intel® GMA HD (Studio 1458)
显存	最多 358 MB 共享内 存 (Studio 1450)  最多 1.7 GB 共享内 存 (Studio 1458)

**音频**

音频类型	5.1 通道高保真音频 (采用 SRS Premium Sound™)
音频控制器	Realtek ALC665 高保真音频编解码器
立体声转换	24 位 (模拟 - 数字和数字 - 模拟)
内部接口	Intel 高保真音频
扬声器	两个 6 欧姆扬声器
音量控制	软件程序菜单或多媒体键

**连接器**

音频	一个麦克风连接器、两个立体声耳机/扬声器连接器
小型插卡	一个全尺寸小型插卡插槽和一个半尺寸小型插卡插槽
网络适配器	RJ45 连接器
eSATA	一个七针/四针 eSATA/USB 组合连接器
USB	两个 4 针 USB 2.0 兼容连接器
HDMI	一个 19 针连接器
VGA	一个 15 针连接器

## 显示器

类型	采用 TrueLife 技术的 14.0 英寸 HD LED 采用 TrueLife 技术的 14.0 英寸 HD+ LED
尺寸:	
高度	173.95 毫米 (6.85 英寸)
宽度	309.4 毫米 (12.2 英寸)
对角线	356 毫米 (14.0 英寸)
最大分辨率:	
采用 TrueLife 技术的 HD	1366 x 768
采用 TrueLife 技术的 HD+	1600 x 900
刷新率	60 Hz
操作角度	0° (合上时) 至 140°

## 显示器

视角:	
水平	±40° (采用 TrueLife 技术的 HD 和 HD+)
垂直	+15°/-30° (采用 TrueLife 技术的 HD 和 HD+)
像素点距:	
采用 TrueLife 技术的 HD	0.2265 毫米
采用 TrueLife 技术的 HD+	0.1935 毫米
控制键	可以通过键盘快捷键控制亮度 (有关详情, 请参阅《Dell 技术指南》)

## 键盘（背光）

---

按键数	86（美国和加拿大）； 87（欧洲）；90（日本）； 87（巴西）
布局	QWERTY/AZERTY/Kanji

## 照相机

---

像素	2.0 兆像素
视频分辨率	320 x 240 ~1280 x 1024 (30 fps 时为 640 x 480)
对角线视角	66°

## 触摸板

---

X/Y 位置分辨率（图形表模式）	240 cpi
大小	
宽度	81.0 毫米（3.19 英寸）传感器有效区域
高度	42.0 毫米（1.65 英寸）矩形

## 电池

---

类型	6 芯/9 芯智能锂离子
厚度	60.4 毫米 (2.38 英寸)
高度	20.3 毫米 (0.80 英寸) (6 芯) 39.2 毫米 (1.54 英寸) (9 芯)
宽度	273 毫米 (10.7 英寸)
重量	0.33 千克 (0.72 磅) (6 芯) 0.48 千克 (1.05 磅) (9 芯)
电压	11.1 VDC (6/9 芯)
充电时间 (大约)	4 小时 (在计算机关闭时)

## 电池

---

使用时间	取决于运行状况，在某些耗电量大的情况下将显著缩短。 有关详情，请参阅 <b>《Dell 技术指南》</b>
电池寿命 (大约)	300 个充放电周期
温度范围:	
运行时	0°C 至 35°C (32°F 至 95°F)
存放时	-40°C 至 65°C (-40°F 至 149°F)
币形电池	CR-2032

## 物理规格

---

高度	24.8 毫米至 38.6 毫米 (0.98 英寸至 1.52 英寸)
宽度	240.0 毫米 (9.44 英寸)
厚度	336 毫米 (13.23 英寸)
重量 (含 6 芯电 池) 可配置为小于	2.38 kg (5.25 磅)

## 计算机环境

---

相对湿度 (最大):	
运行时	10% 至 90% (非 冷凝)
存放时	5% 至 95% (非 冷凝)
海拔高度 (最大值):	
运行时	-15.2 至 3048 米 (-50 至 10,000 英尺)
存放时	-15.2 至 10,668 米 (-50 至 35,000 英尺)
气载污染物级别	G2 或更低 (根据 ISA-S71.04-1985 定义)

## 计算机环境

---

温度范围：

运行时                      0°C 至 35°C  
                                      (32°F 至 95°F)

存放时                      -40°C 至 65°C  
                                      (-40°F 至  
                                      149°F)

最大振动（使用模拟用户环境的随机振动  
频谱测量）：

运行时                      0.66 GRMS

非运行时                    1.30 GRMS

## 计算机环境

---

最大撞击（运行时：在硬盘驱动器上运行  
Dell Diagnostics 和 2 毫秒半正弦波脉冲的  
情况下测量；非运行时：在硬盘驱动器磁  
头归位和 2 毫秒半正弦波脉冲的情况下测  
量）：

运行时                      110 GRMS

非运行时                    160 GRMS



# 附录

## 适用于 NOM（即墨西哥官方标准）的信息 （仅适用于墨西哥）

按照墨西哥官方标准 (NOM) 的要求，在本说明文件中介绍的设备里提供了以下信息：

### 进口商：

Dell México S.A. de C.V.  
Paseo de la Reforma 2620 – Flat 11°  
Col. Lomas Altas  
11950 México, D.F.

### 膝上型计算机

法规型号	电压	频率	耗电量	输出强度
P03G	100-240 VAC	50-60 Hz	1.5 A	3.34 A/4.62 A

有关详细信息，请阅读计算机附带的安全信息。

有关其它最佳安全操作信息，请参阅 [www.dell.com/regulatory\\_compliance](http://www.dell.com/regulatory_compliance) 上的合规主页。

# 索引

## 英文

CD, 播放和制作 **39**

DataSafe Local Backup **60**

DellConnect **65**

Dell Diagnostics **54**

Dell Support Center **50**

DVD, 播放和制作 **39**

Internet 连接 **14**

ISP

    Internet 服务提供商 **14**

FTP 登录, 匿名登录 **66**

SIM **10**

Windows Vista®

    程序兼容性向导 **48**

    重新安装 **63**

Windows, 重新安装 **58**

**88**

## A

安装, 开始之前 **5**

## B

帮助

    获得帮助和支持 **64**

保修退回 **68**

备份

    创建 **42**

## C

查找更多信息 **72**

产品

    信息与采购 **67**

重新安装 Windows **58**

**D**

电源问题, 解决 46

电子邮件地址

技术支持部门 66

**G**

光盘

使用 38

弹出 38

光盘驱动器

支持的光盘尺寸 38

规格 74

**H**

还原数据 61

**J**

计算机, 安装 5

计算机功能 39

解决问题 44

**K**

客户服务 65

扩充总线 79

**N**

内存问题

解决 47

**P**

配电盘, 使用 6

**Q**

驱动程序和下载 73

**R**

软件功能 39

软件问题 48

## S

损坏,避免 5

## T

通风,确保 5

通风,允许 5

## W

网络速度

测试 45

网络连接

修复 45

问题,解决 44

## X

系统还原 58

系统信息 51

## Y

硬件问题

诊断 53

硬件疑难解答 53

运送产品

要求退回或维修 68

## Z

在线与 Dell 联络 71

诊断程序核对表 70

支持电子邮件地址 66

支持站点

全球 66

致电 Dell 69

资源,查找更多 72

自定义

您的桌面 39



中国印制。  
用再生纸印制。

[www.dell.com](http://www.dell.com) | [support.dell.com](http://support.dell.com)



063K3NA01